

BC 1200

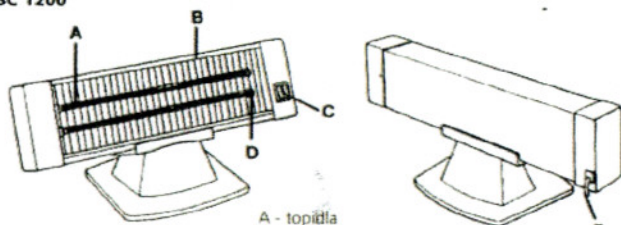

- A - topidla
- B - ochranná mřížka
- C - spínače
- D - pojistná pružina
- E - přívodní šňůra



## Návod k instalaci a obsluze

### INFRAZÁŘIČE CATA BC 1200, MC 1200 P

MC 1200 P

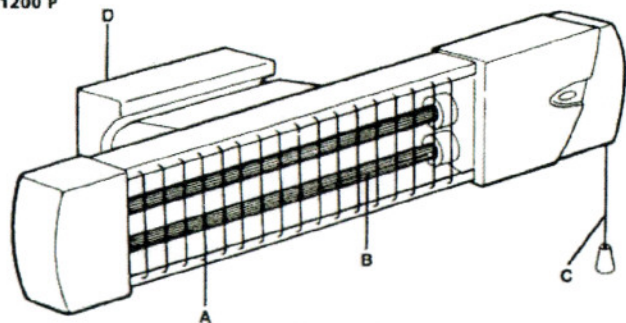

- A - ochranná mřížka
- B - topidla
- C - ovládací šňůrka
- D - otvory pro upevnění na zeď

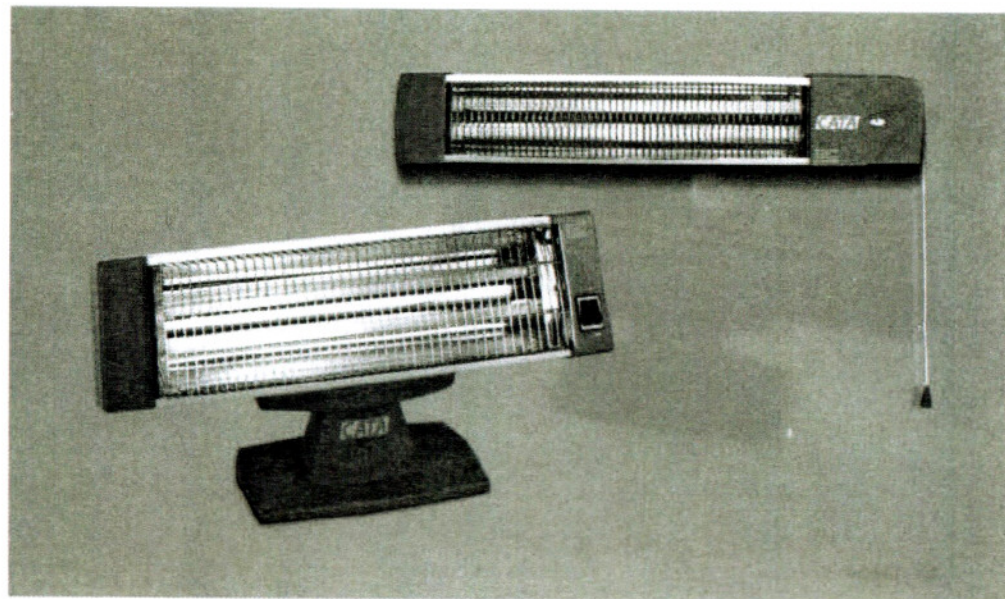
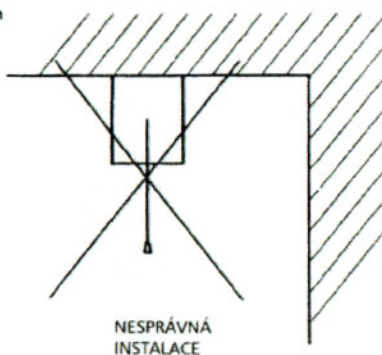
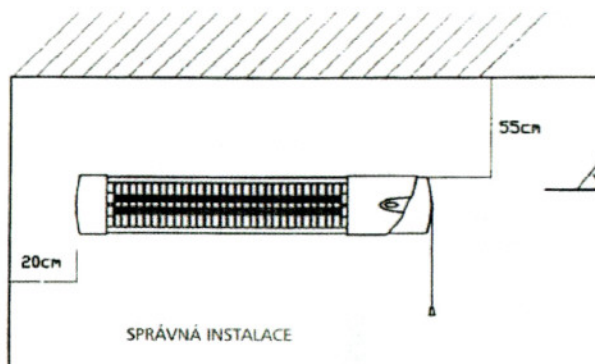
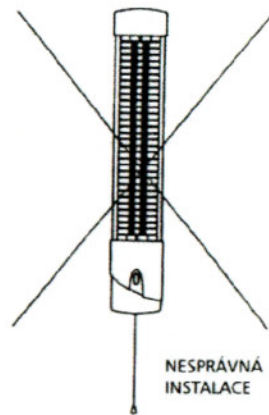

# Návod k instalaci a obsluze

## INFRAZÁŘIČE CATA BC 1200, MC 1200 P

Blahopřejeme Vám! Jste vlastníkem kvalitního infrazářiče. K tomu, abyste s Vaším novým přístrojem dosáhli co nejlepších výsledků, radíme Vám pozorně postupovat podle následujících pokynů.

BC 1200

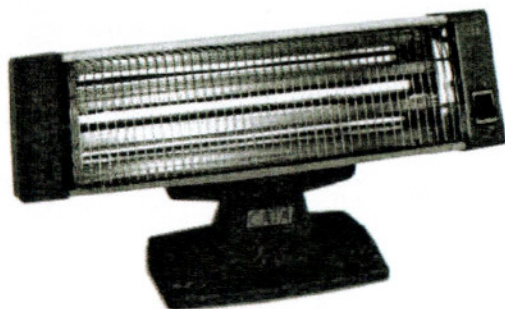

MC 1200 P

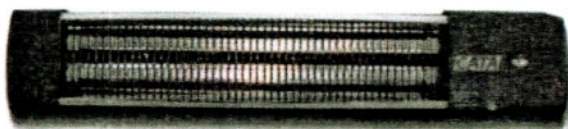

## INSTRUKCE

Tento přístroj vyžaduje malou údržbu a díly, které obsahuje nejsou určeny pro opravy svépomocí. Nesnažte se jej sami opravovat a v případě závady zašlete do servisu.

- Pro Vaši bezpečnost zapojte přístroj k zásuvce s uzemněním.
- Před zapojením tohoto přístroje do sítě se ujistěte, zda napětí odpovídá označení na štítku výrobku.
- Udržujte vždy vzdálenost od hořlavých materiálů (jako jsou např. záclony, koberce, atd.).
- Topidlo nesmí být umístěno těsně pod zásuvkou.
- Nepoužívejte toto topidlo s programátorem, časovým spínačem nebo jakoukoli jinou součástí, která spíná topidlo automaticky, pokud existuje nebezpečí vzniku požáru, jestliže je topidlo zakryto nebo nesprávně umístěno.
- Nepoužívejte toto topidlo v bezprostředním okolí vany, sprchy nebo bazénu.
- Zářič musí být instalován horizontálně, vždy udržujte vzdálenost označenou na nákrese (obr. „správná instalace“). Přiložte na zeď, použijte přiložené hmoždinky a šrouby a přišroubujte. Vzdálenost mezi otvory musí být 80 mm.
- Při trvalém umístění přístroje v koupelně se ujistěte, zda vzdálenost znemožňuje obsluhu přístroje z vany nebo ze sprchy.

## ČIŠTĚNÍ

Před čištěním vždy odpojte přívod elektrického proudu. Nahromaděný prach může být odstraněn hadříkem nebo vysavačem. Vnitřek přístroje může být také vyčištěn vysavačem skrz mřížku. Přístroj můžete čistit měkkým hadříkem namočeným v slabém roztoku saponátu ve vodě. Před zapnutím přístroje, jej vždy osušte měkkým suchým hadříkem. **Upozornění:** dejte pozor, aby voda nevnikla do přístroje, hrozí nebezpečí úrazu elektrickým proudem.

## POKYNY K INSTALACI

- Vyberte nejvhodnější pozici pro snadné ovládání. Sundejte víko zapojovací skříňky a položte na podložku tak, aby se zabránilo ztrátě šroubů. Použijte spodní část výrobku k označení otvorů pro vyvrtání.
- Zapojte do sítě, použijte kabel o průměru min. 1 mm. Namontujte kryt. Nasměrujte přístroj a panty přišroubujte v ose.

## NÁVOD K POUŽITÍ

Zapnutí jednoho či obou topných těles a vypnutí proveďte postupným zapnutím spínačů nebo tahem za ovládací šňůrku.

## DŮLEŽITÉ UPOZORNĚNÍ

Přístroj je určen pro domácí použití, ne pro komerční či průmyslové použití. Výrobce odmítá všechnu odpovědnost v případech, kdy nebyl dodržen návod na příslušnou instalaci, údržbu a užívání odsavače. Pokud je poškozen přívodní kabel, musí jej vyměnit oficiální servis!!!

## OBAL

Ve vlastním zájmu (z důvodu snadné přepravy poštou) si po dobu záruky uchovejte originální obal. Nepotřebný obal odevzdejte do sběru nebo vhodte do kontejneru tříděného odpadu (zvláště papír a směsné plasty).

## NOVÁ KOLEKCE KUCHYŇSKÝCH ODSAVAČŮ

